

**NAM ANH GROUP**  
Định Hướng Công Nghệ Tạo Giá Trị Khác Biệt

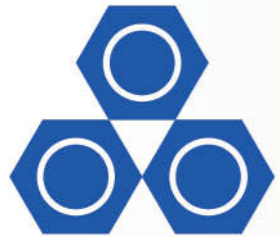

**NAM ANH GROUP**  
Định Hướng Công Nghệ Tạo Giá Trị Khác Biệt

[www.namanhgroup.com](http://www.namanhgroup.com)

Email: [infor.namanhgroup@gmail.com](mailto:infor.namanhgroup@gmail.com)

**Trụ sở chính:** Tầng 3 toà nhà hỗn hợp Vườn Đào,  
Ngõ 689 Lạc Long Quân, Quận Tây Hồ, Thành phố Hà Nội, Việt Nam.  
*Head Office:* 3rd Floor, Vuon Dao Building,  
689 Lac Long Quan Street, Tay Ho District, Ha Noi, Viet Nam.  
Tel: +84 24 222 39 222 | Fax: +84 24 222 39 292

**Văn phòng đại diện HCM:** The Manor 2 - D502. Số 91 Nguyễn Hữu Cảnh,  
phường 22, quận Bình Thạnh, TP. HCM, Viet Nam.  
*HCM Office:* The Manor 2 - D502. No. 91 Nguyen Huu Canh Street,  
Ward 22, Binh Thanh District, HCM city, Viet Nam.  
Tel: +84 28 62 853 353

**KHÔNG NGỪNG SÁNG TẠO**  
Bền bỉ - nỗ lực - nuôi dưỡng khát vọng  
An toàn - chất lượng - phát triển bền vững





**NAM ANH GROUP**

Định Hướng Công Nghệ Tạo Giá Trị Khác Biệt

## THƯ NGỎ

### Kính thưa Quý khách hàng!

Thay mặt ban lãnh đạo và toàn thể nhân viên, Công ty TNHH Thiết Bị Xây Dựng Công Nghệ Nam Anh ( Công ty Nam Anh) xin gửi tới quý vị lời chào và lời cảm ơn chân thành nhất, vì tất cả những gì quý vị đã và đang dành cho chúng tôi trong suốt thời gian qua.

Được thành lập từ năm 2008, Công ty Nam Anh đã có nhiều năm kinh nghiệm hoạt động trong lĩnh vực phân phối các vật tư vật liệu, cung cấp và lắp đặt thiết bị, hệ thống với các giải pháp công nghệ đa dạng cho các dự án xây lắp trong ngành xây dựng dân dụng và công nghiệp, hạ tầng giao thông vận tải. Chúng tôi luôn cam kết cung cấp các sản phẩm và các giải pháp công nghệ chất lượng và phù hợp nhất cho các dự án tham gia. Các chương trình nghiên cứu hợp tác chuyển giao công nghệ với các đối tác nước ngoài giúp Nam Anh liên tục đưa ra các sản phẩm và các giải pháp công nghệ mới, tiện ích, đáp ứng nhu cầu đòi hỏi ngày càng cao và đa dạng của các đối tác, khách hàng. Những nỗ lực không mệt mỏi trong công tác R&D cùng với dịch vụ hỗ trợ tư vấn trong suốt quá trình triển khai dự án tạo ra những giá trị gia tăng tốt nhất cho khách hàng.

Chúng tôi hiểu sâu sắc rằng để công ty NAM ANH có chỗ đứng và đạt được những thành công như ngày hôm nay là sự nỗ lực, sáng tạo, đoàn kết của tập thể Ban lãnh đạo công ty và đội ngũ cán bộ công nhân viên cũng như sự ủng hộ, hợp tác và hỗ trợ to lớn của các đối tác trong nước và nước ngoài, các quý khách hàng dành cho công ty NAM ANH.

Mục tiêu trong thời gian tới của chúng tôi là trở thành một công ty chuyên nghiệp đa dạng hóa hơn nữa năng lực cung cấp & lắp đặt các sản phẩm công nghệ ứng dụng cho ngành xây lắp và đồng thời nghiên cứu đầu tư sản xuất các sản phẩm công nghệ ứng dụng dần dần thay thế hàng hóa, thiết bị nhập khẩu

Thay mặt ban lãnh đạo công ty, tôi xin chân thành cảm ơn sự hỗ trợ quý báu của quý vị trong suốt thời gian qua, đặc biệt là các Quý khách hàng, các bạn đồng nghiệp, các đối tác - những người đã và đang đóng góp không nhỏ cho sự phát triển của Nam Anh ngày hôm nay.

**Trân trọng cảm ơn!**

TỔNG GIÁM ĐỐC

**Đoàn Minh Nam**



### SỨ MỆNH

**Đối với khách hàng:** chúng tôi cam kết trở thành đối tác tin cậy, cùng hợp tác phát triển để tạo ra những giá trị bền vững. Những sản phẩm những giải pháp công nghệ tiên tiến bậc nhất, chất lượng, độc đáo nhằm thỏa mãn tối đa nhu cầu chính đáng của các đối tác, khách hàng.

**Đối với nhân viên:** chúng tôi tạo ra một môi trường làm việc chuyên nghiệp, năng động, sáng tạo, có thu nhập cao và cơ hội phát triển công bằng cho tất cả nhân viên.

**Đối với xã hội:** chúng tôi mang đến sự hài hòa giữa lợi ích doanh nghiệp và lợi ích xã hội, đóng góp tích cực vào các hoạt động hướng về cộng đồng, thể hiện tinh thần trách nhiệm công dân và niềm tự hào dân tộc.

### TẦM NHÌN

Bằng đam mê, khát vọng và chiến lược xây dựng doanh nghiệp phát triển bền vững, Nam Anh Group không ngừng nỗ lực phấn đấu trở thành một thương hiệu uy tín trong nước và khu vực.

### GIÁ TRỊ CỐT LÕI

- Không ngừng sáng tạo
- Bền bỉ - Nỗ lực - Nuôi dưỡng khát vọng
- An toàn - chất lượng - phát triển bền vững



# SƠ ĐỒ TỔ CHỨC BỘ MÁY TỔ CHỨC

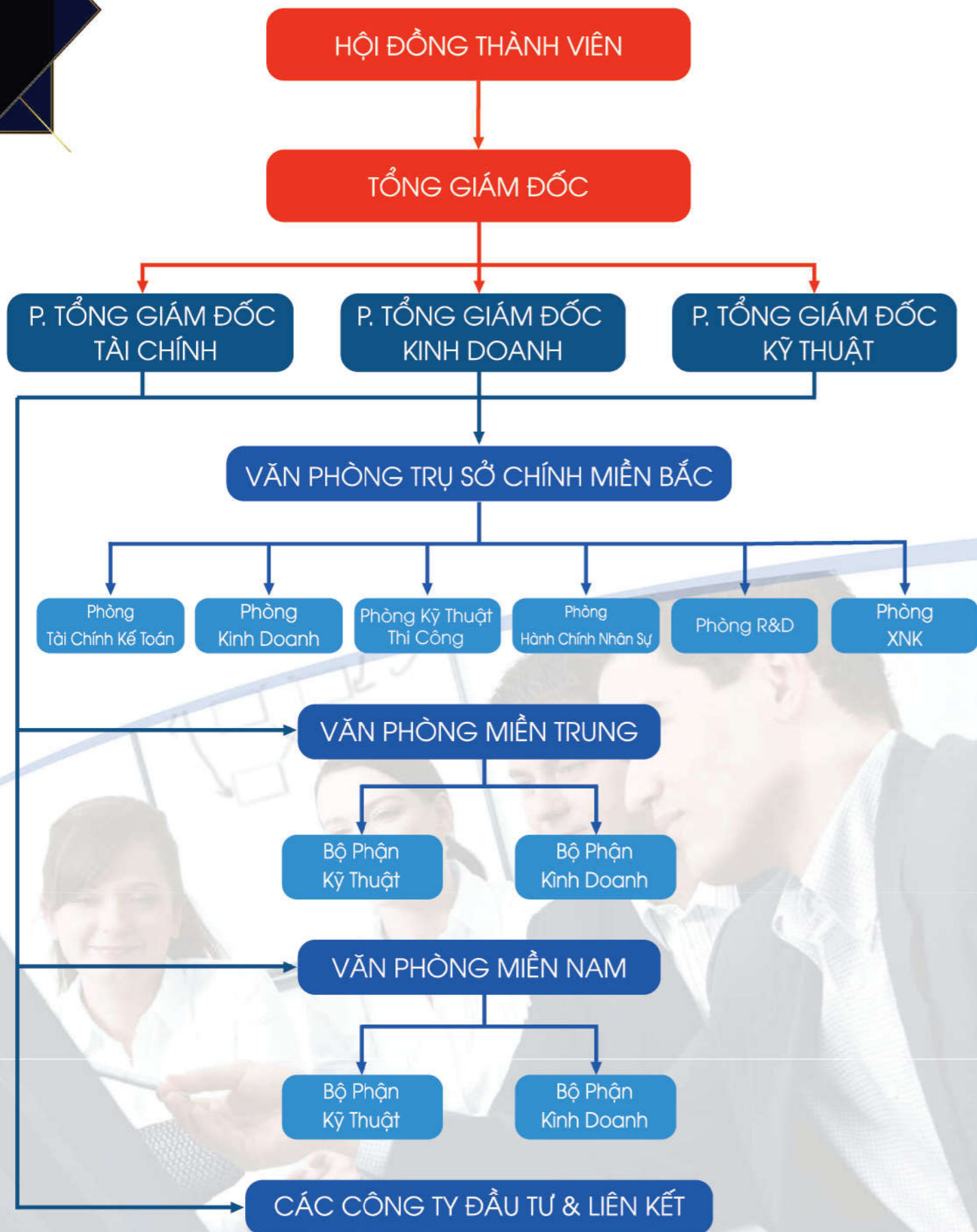

## LĨNH VỰC NGÀNH NGHỀ CHÍNH







### “Công ty TNHH Thiết Bị Xây Dựng Công Nghệ Nam Anh được thành lập ngày 27.10.2008”

#### ● **NĂM 2008 – 2009:**

##### **THÀNH LẬP CÔNG TY & ĐỊNH HƯỚNG SẢN XUẤT KINH DOANH**

- Phát triển lĩnh vực thương mại, cung cấp vật tư thiết bị nhập khẩu cho các công trình xây dựng
- Sản phẩm bắt đầu là sản phẩm đầu tiên được nghiên cứu và phát triển phân phối cho thị trường bán lẻ và các dự án; từng bước mở rộng đầu tư hệ thống kho bãi và mạng lưới cung cấp

#### ● **NĂM 2000 - 2011:**

- Mở rộng quy mô nhân sự và kinh doanh
- Tập trung nghiên cứu và phát triển (R&D), cung cấp đa dạng các vật tư thiết bị cho các dự án giao thông đặc biệt là lĩnh vực cầu đường, đường sắt
- Tham gia hai dự án giao thông lớn điển hình cầu Vĩnh Thịnh và cầu vòm Đông Trù mở ra cơ hội tham gia các dự án lớn tiếp theo

#### ● **NĂM 2012 - 2017:**

- Thành lập văn phòng đại diện miền trung, miền Nam mở rộng thị trường và khai thác các dự án tại địa phương
- Tham gia sâu rộng vào các dự án xây lắp giao thông lớn từ Bắc tới Nam như cầu Rồng (Đà Nẵng), Cầu Đông Trù (Hà Nội), cầu Trà Lý (Thái Bình), cầu Bách Lãm (Yên Bái), cao tốc Hà Nội – Hải Phòng, Cao tốc Hà Nội – Lào cai, Cầu Rạch Chiếc (Hồ Chí Minh), Cầu Cổ Chiên

(Trà Vinh) ,

Cầu Cao Lãnh ( Đồng Tháp), Vàm Cống (Cần Thơ), cao tốc Bến Lức Long Thành .... Từng bước khẳng định là đối tác công nghệ tin cậy cho quý khách hàng cho các dự án có yếu tố công nghệ cao như cầu vòm thép, cầu dây văng, cầu extradosed, cầu dây văng; Nâng cao năng lực đồng bộ của công ty từ công tác tư vấn kĩ thuật, cung cấp, lắp đặt hệ thống và bảo hành bảo trì sản phẩm.

- Tham gia cung cấp vật tư thiết bị cho các dự án xây dựng dân dụng và công nghiệp quan trọng khác như Nhiệt điện Thái Bình 1& 2, Nhiệt điện Long Phú, Sông Hậu; Tòa nhà Vietinbank, trung tâm truyền hình Quân đội ...

- Tiếp tục nâng cao năng lực R&D hợp tác với các đối tác công nghệ nước ngoài để có thể tham gia sâu rộng hơn nữa các dự án xây lắp ; định hướng các giải pháp công nghệ “ tạo giá trị khác biệt” và “ thân thiện với môi trường”

#### ● **NĂM 2018**

- Mốc thời gian 10 năm hình thành và phát triển công ty đã đạt được những thành tựu nhất định

- Tiếp tục đa dạng hóa các giải pháp công nghệ cho vật liệu, hệ thống ứng dụng cho các dự án xây lắp từ giao thông đến dân dụng, công nghiệp

- Nghiên cứu hợp tác đầu tư sản xuất với các đối tác nước ngoài uy tín cho các sản phẩm công nghệ dần dần thay thế hàng hóa nhập khẩu.

- Từ năm 2018, tên công ty chính thức đổi thành Công ty TNHH Thiết Bị Xây Dựng Công Nghệ Nam Anh.



# LĨNH VỰC HOẠT ĐỘNG

Hạ tầng giao thông có ý nghĩa đặc biệt quan trọng trong phát triển kinh tế - xã hội, thúc đẩy liên kết và hợp tác chặt chẽ trong vùng, kết nối thị trường vùng với thị trường quốc gia và quốc tế, cũng như hiện thực hoá các tiềm năng kinh tế của địa phương, nâng cao hiệu quả đầu tư, phát triển sản xuất, kinh doanh... Vì thế, phát triển hạ tầng giao thông một cách đồng bộ, hiện đại là yêu cầu cấp thiết được đặt ra với nước ta hiện nay.

Nam Anh Group vinh dự và tự hào là đơn vị chuyên nghiệp tham gia cung cấp các vật tư, vật liệu, thiết bị, các dịch vụ và giải pháp thi công các công trình hạ tầng giao thông đường bộ, đường sắt, đường thủy, xây dựng dân dụng và công nghiệp tại Việt Nam.

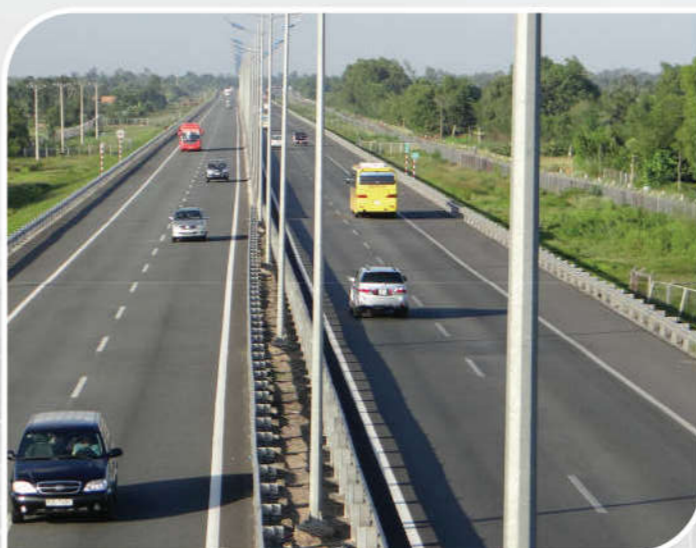
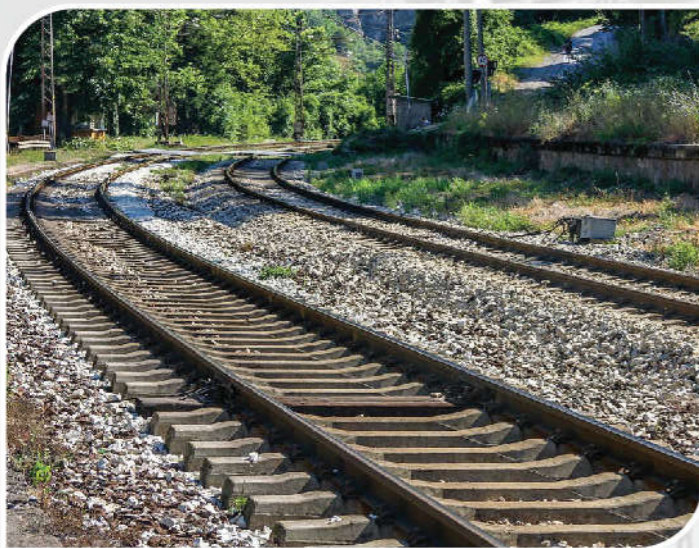

**NAM ANH GROUP**

Định Hướng Công Nghệ Tạo Giá Trị Khác Biệt

## NAM ANH GROUP

— Lĩnh vực Giao thông

Chuyên cung cấp và lắp đặt các sản phẩm công nghệ cho cầu, đường, hầm, đường sắt.

### Gối cầu

Gối cao su; Gối chấu; Gối đĩa; Gối chỏm cầu; Gối giảm chấn; STU (LUD)...

### Khe co giãn

### Hệ thống dự ứng lực

### Phụ gia BTN chống hàn lún vệt bánh xe

### Hệ thống cáp

Cáp giằng, cáp treo, cáp dây văng, cáp dây cung cấp cho các công trình cầu vòm, cầu dây văng cầu extradosed

### Chống thấm

Chống thấm hầm, cầu, nhà dân dụng và công nghiệp

### Hệ thống an toàn giao thông

Hệ lan, tường chống ồn, chống chói...

### Cung cấp hệ thống thông gió, lọc bụi cho hầm

### Đường sắt

Ray, ghi, thép kết cấu, phụ kiện... cho đường sắt.

### Hệ thống chiếu sáng

Chiếu sáng cầu đường, chiếu sáng mỹ thuật

### Vải địa kỹ thuật, lưới địa kỹ thuật, neo đất

### Hệ thống thủy lực

### Cung cấp thiết bị đặc chủng, hiện đại

Xe nâng kiểm tra cầu, máy đào hầm, xe đúc, ván khuôn ....



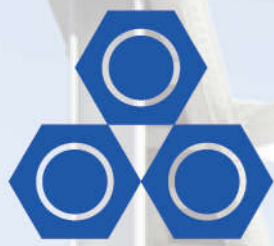

**NAM ANH GROUP**

Định Hướng Công Nghệ Tạo Giá Trị Khác Biệt

## ĐƯỜNG SẮT

Nam Anh cung cấp các loại vật tư, thiết bị cho ngành đường sắt như ray, ghi, lập lách, tà vẹt, phụ kiện đàn hồi, tấm kẹp ray, đinh đường,...; cùng với thép kết cấu, bu lông, gối cầu đường sắt,...; Vật tư giảm ồn, chống rung cho đường sắt.



09



Ray thép và các phụ kiện đường sắt



Ghi đường sắt



Phụ kiện đường sắt



Vật tư chống rung cho đường sắt

10



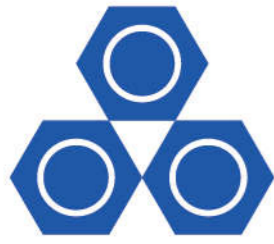

## HẦM

Cung cấp các vật tư, phụ kiện đặc chủng phục vụ thi công hầm.



Chống thấm cho hầm



Hệ thống chiếu sáng, lọc bụi và quạt thông gió hầm



Phụ kiện đặc chủng thi công hầm





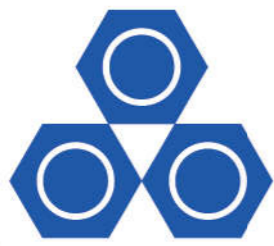

**NAM ANH GROUP**

Định Hướng Công Nghệ Tạo Giá Trị Khác Biệt

## CÁC SẢN PHẨM CHÍNH TRONG LĨNH VỰC HẠ TẦNG GIAO THÔNG



Gối chấu



Gối đĩa



Khóa chống động đất

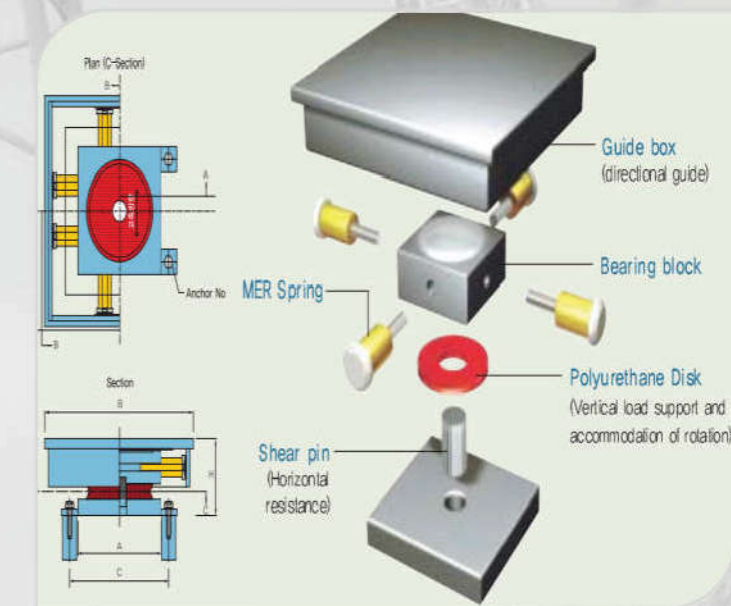

Gối giảm chấn siêu cao

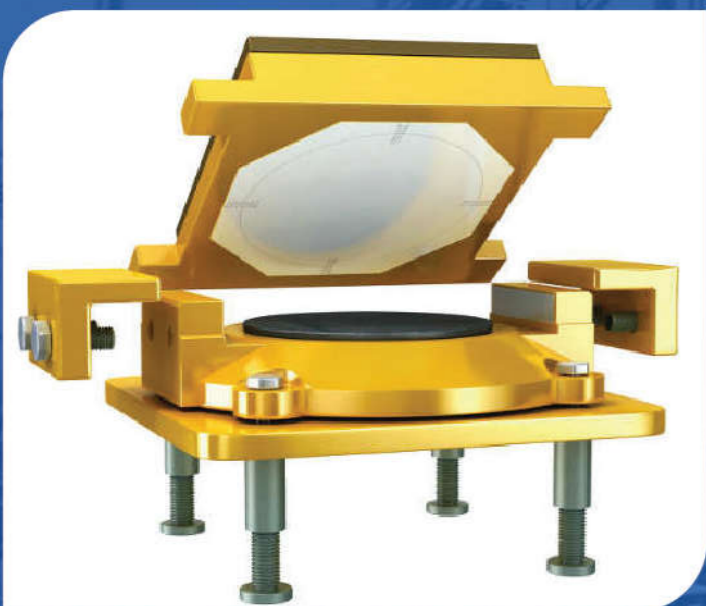

Gối chỏm cầu

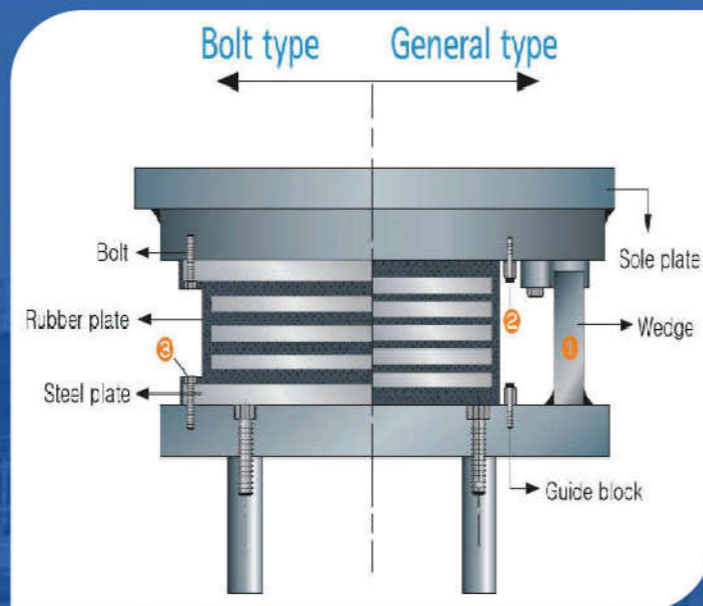

Gối cao su

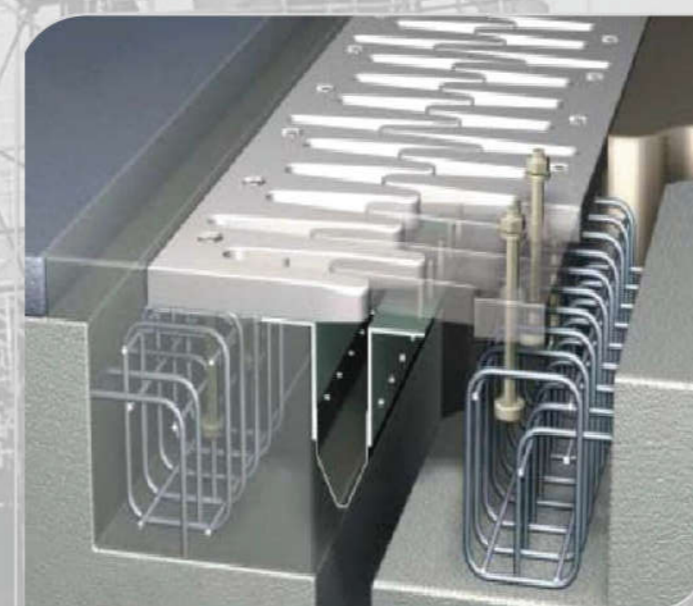

Khe co giãn răng lược

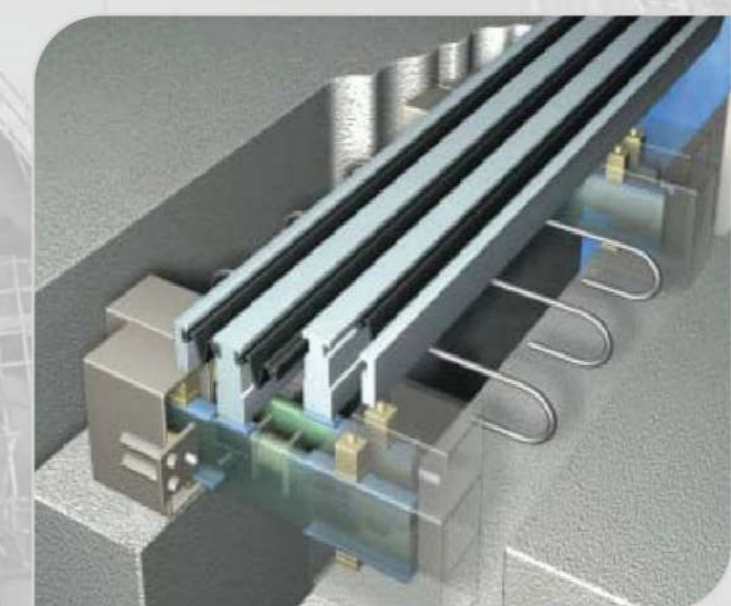

Khe co giãn phức hợp





Không những cung cấp các thiết bị và vật liệu đặc chủng, chúng tôi còn trực tiếp tham gia thi công và lắp đặt các hạng mục trong lĩnh vực hạ tầng giao thông như hệ thống cáp dây văng, gối cầu...

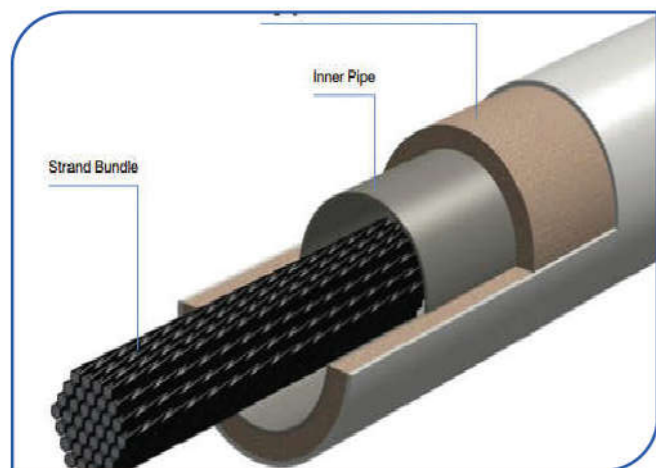

Mặt cắt bó cáp dây văng Hệ MS



Mặt cắt bó cáp dây văng Hệ PWS

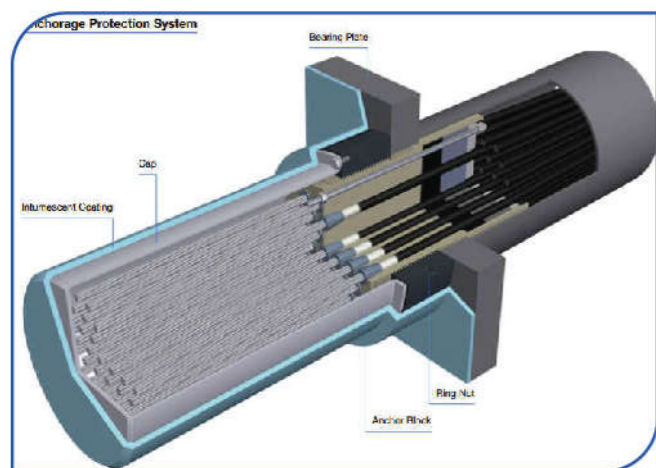

Neo dây văng

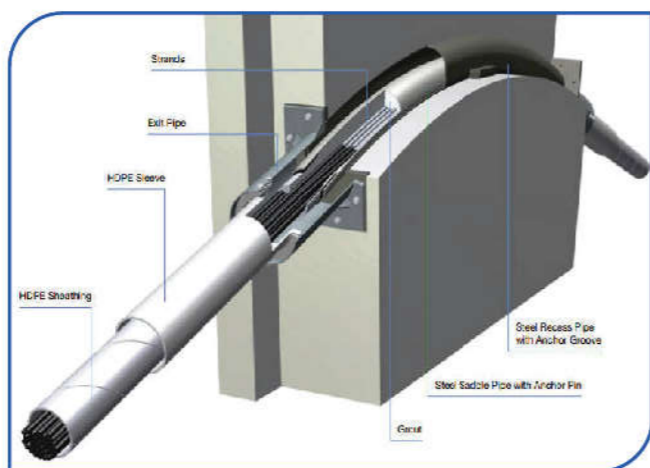

Hệ yên ngựa dây văng



Ván khuôn leo



Xe bảo dưỡng cầu

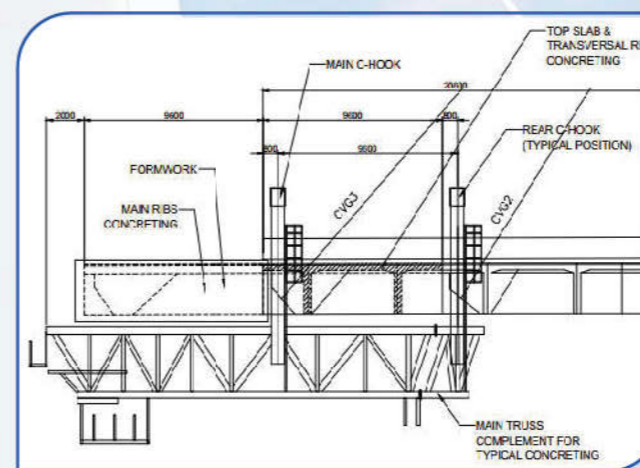

Xe đúc, xe kiểm tra cầu







**NAM ANH GROUP**  
Định Hướng Công Nghệ Tạo Giá Trị Khác Biệt

# LĨNH VỰC CÔNG NGHIỆP

Cung cấp và thi công hệ thống dự ứng lực cho các hạng mục liên quan (Silo, LNG tank, hệ thống phong điện)



Hệ thống tường chống ồn



Hệ thống chiếu sáng mỹ thuật



Hệ thống chiếu sáng giao thông

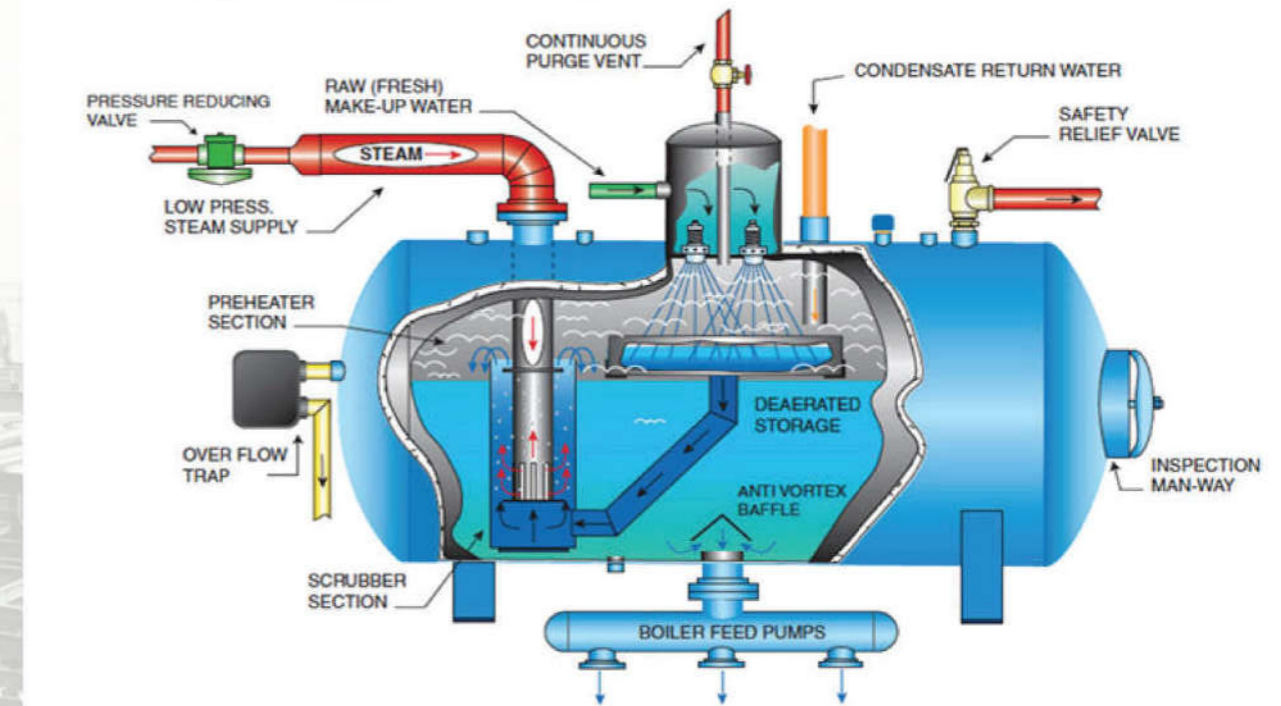



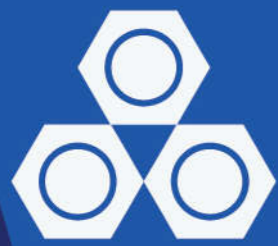

Cung cấp các giải pháp và hướng dẫn lắp đặt hệ thống xử lý môi trường. Hệ thống khử Nox (De-Nox)

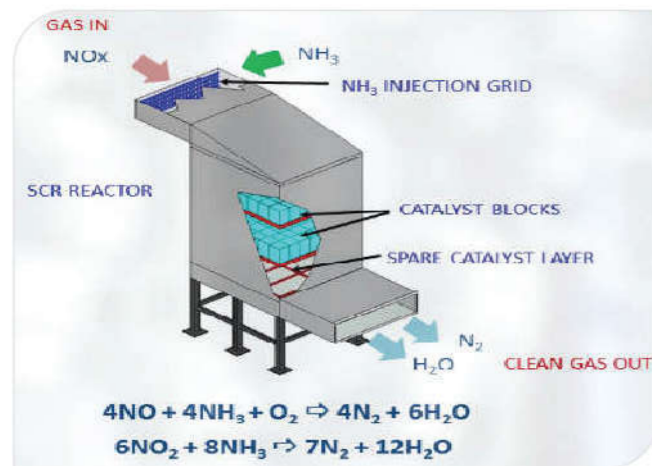

Công Nghệ SCR & NSCR

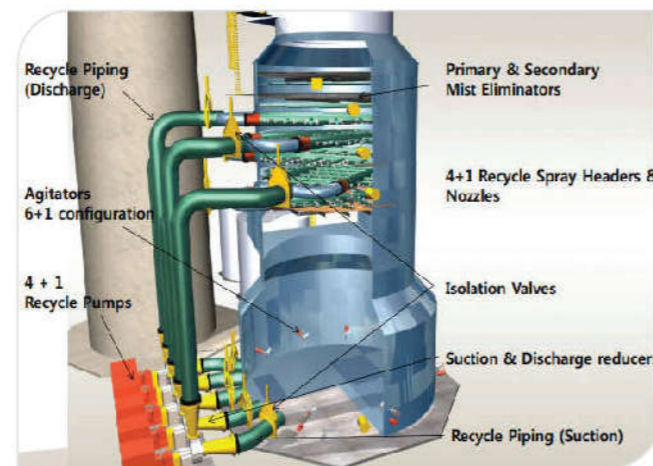

Hệ thống khử khí SO<sub>2</sub> de-sox  
Công Nghệ Ướt, Bán Ướt và Khô



Hệ Thống Lọc Bụi Tĩnh Điện ESP,  
Lọc Bụi Túi



Hệ Thống Phân Tách Tĩnh Điện

Cung cấp vật tư thép, bu lông cường độ cao ; giải pháp chống ăn mòn đường ống



Băng cuộn chống ăn mòn đường ống



Bulong cường độ cao



Thép cường độ cao



## Các lĩnh vực công nghệ đặc thù khác



**NAM ANH GROUP**

Định Hướng Công Nghệ Tạo Giá Trị Khác Biệt

Thiết kế, cung cấp và lắp đặt các hệ thống như:  
inclined lifts, zipline system.





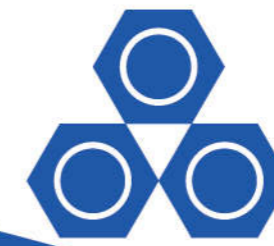

**NAM ANH GROUP**

Định Hướng Công Nghệ Tạo Giá Trị Khác Biệt

## DANH MỤC CÁC DỰ ÁN

Công ty Nam Anh đã từng thực hiện



### CẦU ĐÔNG TRÙ

Tổng chiều dài: 1240.0m  
Chiều dài nhịp chính: 500.0m  
Địa điểm: Hà Nội - Hoàn Thành: 2014  
Công việc: Cung cấp hệ cáp treo, cáp giằng



### CẦU RẠCH CHIẾC

Tổng chiều dài: 540.0m  
Chiều dài nhịp chính: 220.0m  
Địa điểm: Tp. Hồ Chí Minh - Hoàn Thành: 2015  
Công việc: Cung cấp hệ cáp treo, cáp giằng

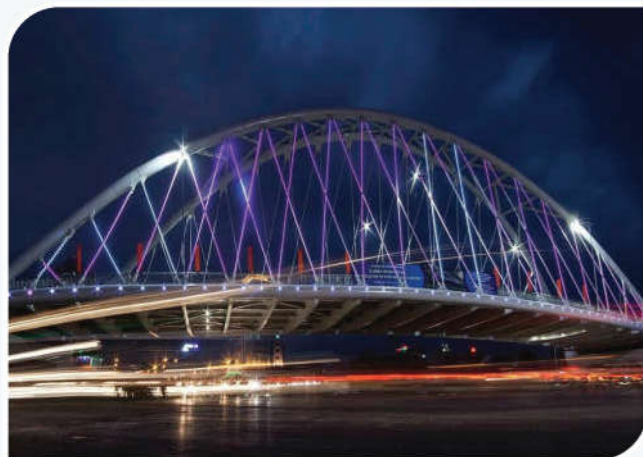

### CẦU LÊ HỒNG PHONG

Tổng chiều dài: 267.0 m  
Chiều dài nhịp chính: 99.0m  
Địa điểm: Tp. Hải Phòng - Hoàn Thành: 2017  
Công việc: Cung cấp, lắp đặt hệ cáp treo



### CẦU BẾN TƯỢNG

Tổng chiều dài: 384.0 m  
Chiều dài nhịp chính: 188.6 m  
Địa điểm: Tp. Thái Nguyên - Đang xây dựng  
Công việc: Cung cấp hệ cáp treo, cáp giằng



### CẦU HOÀNG VĂN THỤ

Tổng chiều dài: 1570.0 m  
Chiều dài nhịp chính: 290 m  
Địa điểm: Tp. Hải Phòng - Đang xây dựng  
Công việc: Cung cấp hệ cáp treo, cáp giằng



### CẦU TRÀ LÝ

Tổng chiều dài: 740.0m  
Chiều dài nhịp chính: 256.0m  
Địa điểm: Thái Bình - Hoàn Thành: 2017  
Công việc: Cung cấp, lắp đặt hệ cáp văng



### CẦU BÁCH LÂM

Tổng chiều dài: 455.0m  
Chiều dài nhịp chính: 270.0m  
Địa điểm: Tp. Yên Bái - Đang xây dựng  
Công việc: Lắp đặt hệ cáp văng



### CẦU NGUYỄN VĂN LINH

Tổng chiều dài: 288.2m  
Chiều dài nhịp chính: 100m  
Địa điểm: Tp. Hải Phòng - Đang xây dựng  
Công việc: Cung cấp và lắp đặt hệ cáp treo



### CẦU CỬA ĐẠI

Tổng chiều dài: 3700m  
Chiều dài nhịp chính: 1800m  
Địa điểm: Tỉnh Quảng Ngãi - Đang xây dựng  
Công việc: Cung cấp và lắp đặt hệ cáp văng





**NAM ANH GROUP**  
Định Hướng Công Nghệ Tạo Giá Trị Khác Biệt

## CÁC DỰ ÁN TIÊU BIỂU



## ĐỐI TÁC - KHÁCH HÀNG

